

Online Direct Debit Registration

Direct Debit Flow

— Register Flow
— Debit A/C Flow

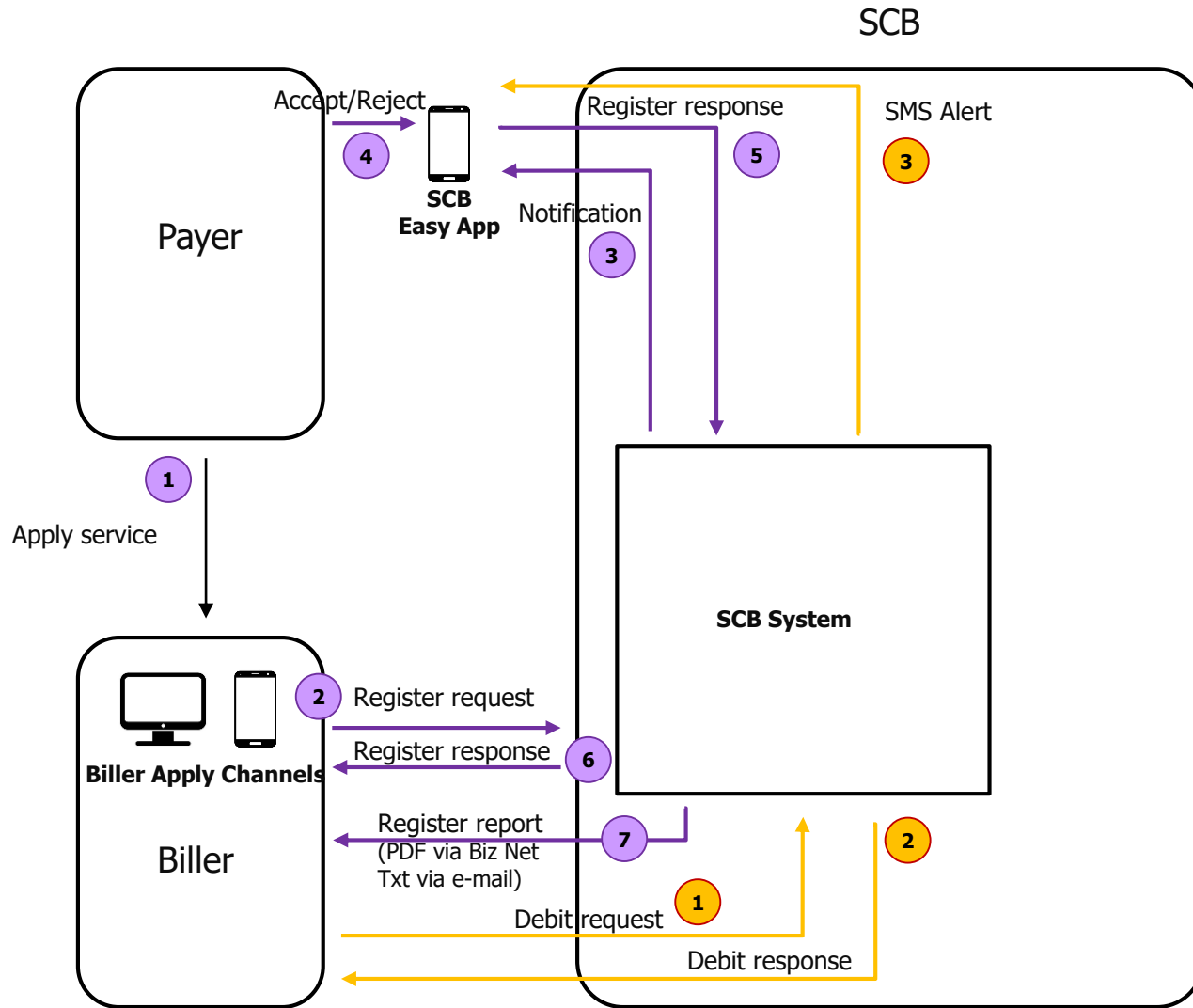

Direct Debit Flow

ขั้นตอนการ Registration

- (1) เข้าสู่ระบบ > Menu ธุรกรรมของฉัน > Apply direct debit
- (2) เมื่อขึ้น Pop up (Terms and conditions) > Accept

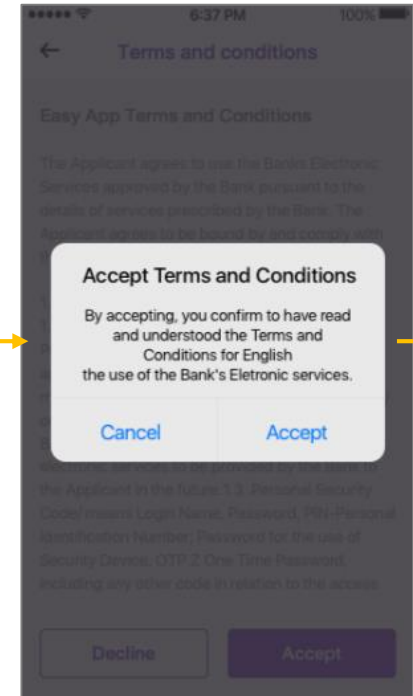
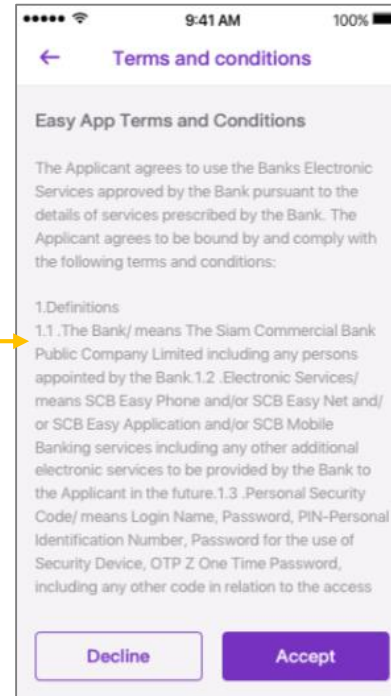
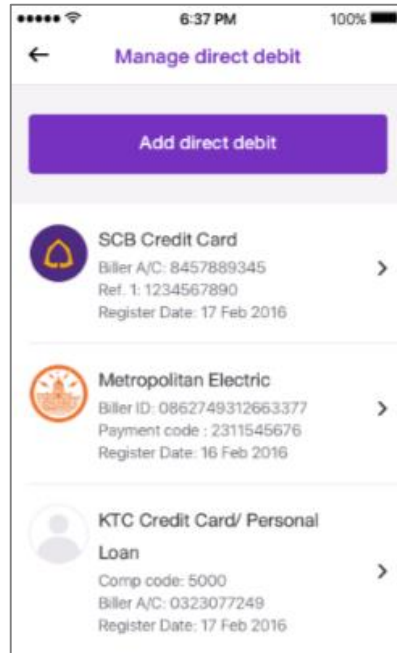
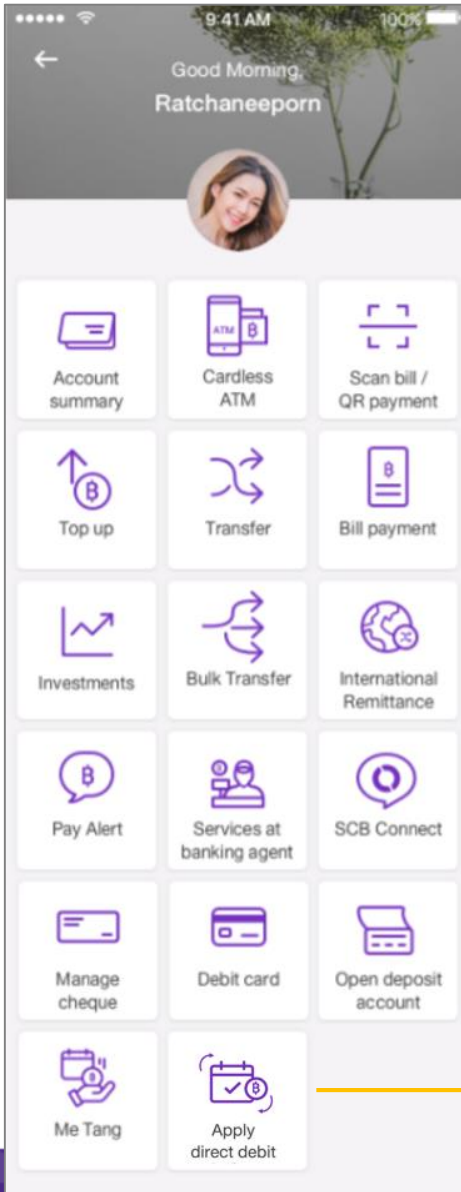

* To be confirm with Easy App Team

Direct Debit Flow

(3) Search (ชื่อบริษัท "โนนมะ พัฒนสิน" หรือ ใส่ Comcode 9011)

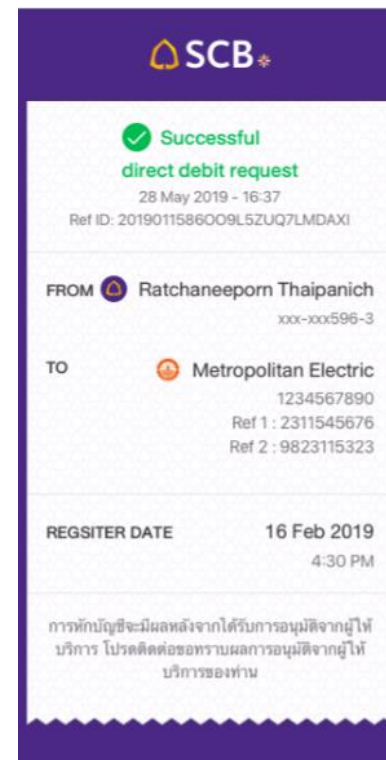
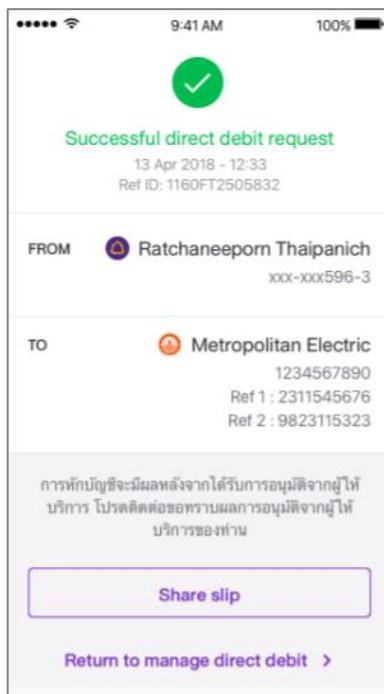
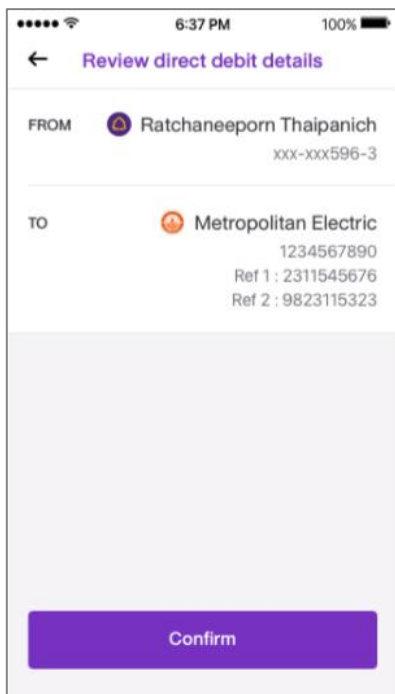

(4) กรอกข้อมูล

Ref. 1 (กรอกเลขที่บัญชีซื้อขายหลักทรัพย์ 6 หลัก) *กรณีลูกค้ายังไม่มีเลขที่บัญชีซื้อขายหลักทรัพย์สามารถใส่ "เบอร์โทรศัพท์" แทนได้
Ref. 2 (กรอกเลขบัตรประจำตัวประชาชน)

(5) ตรวจสอบข้อมูล

(6) Confirm

* To be confirm with Easy App Team